

BESCHLÄGE

Zaunsysteme von Jokab Safety werden mit Hilfe von verschiedenen Beschlagtypen montiert. Die Pfosten werden mit großen Winkelbeschlägen am Boden verankert. Mit kleinen Winkelbeschlägen lassen sich z.B. Schaltschränke am Zaun anbringen oder die Ecken an freistehenden Wänden verstärken. Für Ecken und Fugen eignen sich T-, L- und I-Beschläge. Sind zwischen den Zaunsektionen andere Winkel als 90° erforderlich, können Scharnier-Winkelbeschläge verwendet werden. Dieses Scharnier hat Befestigungslöcher im c-c Abstand von 47 mm, so dass der Abstand zwischen den Sektionen kleiner als 20 mm ist. Gemäß EN ISO 13857 beträgt bei einem Spalt von weniger als 20 mm der Mindestschutzabstand 120 mm.

Bodenteil/Winkelhalterung

Bezeichnung: JSM 39-K
 Bestellnummer: 40-030-14
 Vormontiert mit: Schraube JSM S8C (x 2)
 Scheibe 9 x 18 x 1,5 (x 2)
 Mutter JSM M8B (x 2)
 Werkstoff: Aluminium
 Anzahl: 10 St./Karton

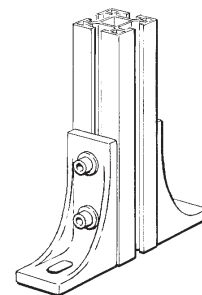
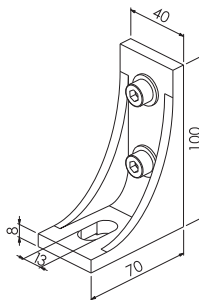

Bezeichnung: JSM 30B-K
 Bestellnummer: 40-030-06
 Vormontiert mit: Schraube JSM S8C (x2)
 Scheibe 9 x 18 x 1,5 (x2)
 Mutter JSM M8B (x2)
 Werkstoff: Aluminium
 Anzahl: 10 St./Karton

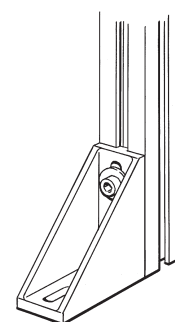
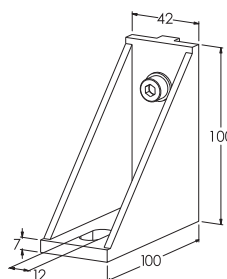

Bezeichnung: JSM 30B-K1
 Bestellnummer: 40-030-11
 Vormontiert mit: Schraube JSM S8C (x 4)
 Scheibe 9 x 18 x 1,5 (x 4)
 Mutter JSM M8B (x 4)
 Zentrierplatte JSM B8B (x 2)
 Werkstoff: Aluminium
 Anzahl: 10 St./Karton

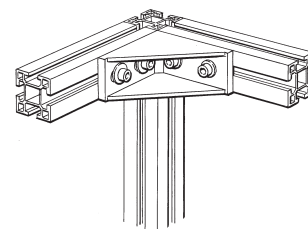
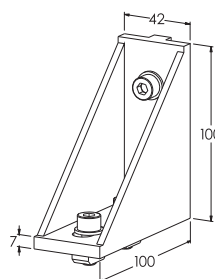

Bezeichnung: JSM 36-K1
 Bestellnummer: 40-030-09
 Vormontiert mit: Schraube JSM S8D (x3)
 Mutter JSM M8B (x3)
 Bestellnummer: 40-030-10
 Bezeichnung: JSM 36-K2
 Vormontiert mit: Schraube JSM S8D (x3)
 Mutter JSM M8B (x3)
 Werkstoff: Eloverzinkter Stahl
 Anzahl: 10 St./Karton

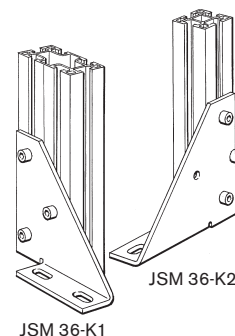
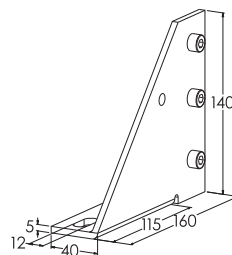

Kleine Winkelhalterung, z.B. kleine Schaltschrankhalterung

Bezeichnung: JSM 31B-K, Zwei Senklöcher
JSM 31A1-K, Ein Senkloch
Bestellnummer: 40-030-13 (JSM 31B-K)
40-030-04 (JSM 31A1-K)
Vormontiert mit: Schraube JSM S8C
Mutter JSM M8B
Werkstoff: Aluminium
Anzahl: 10 St./Karton

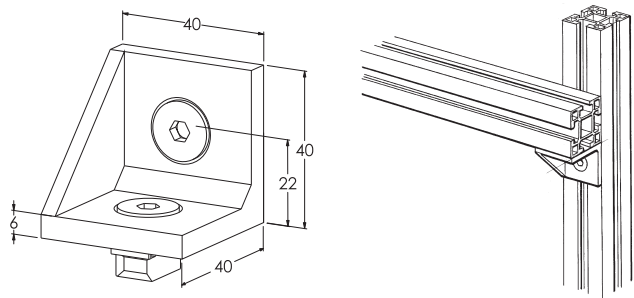

L-Beschlag

Bezeichnung: JSM 32B-K
Bestellnummer: 40-030-07
Vormontiert mit: Schraube JSM S8A
Mutter JSM M8B
Werkstoff: Aluminium
Anzahl: 10 St./Karton

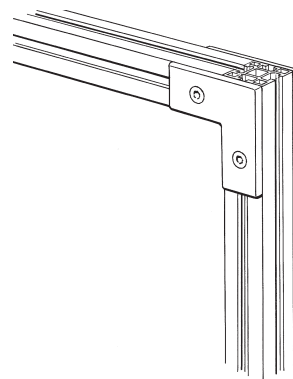
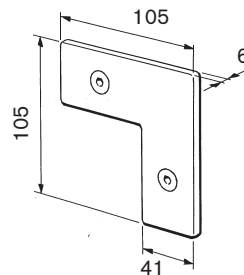

T-Beschlag

Bezeichnung: JSM 33B-K
Bestellnummer: 40-030-08
Vormontiert mit: Schraube JSM S8A
Mutter JSM M8B
Werkstoff: Aluminium
Anzahl: 10 St./Karton

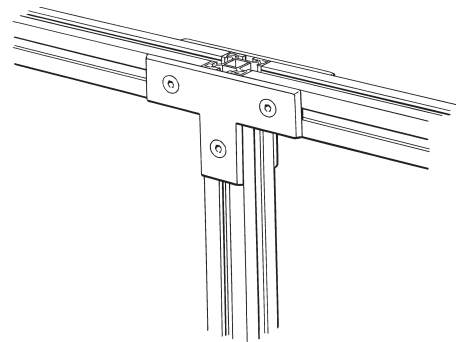
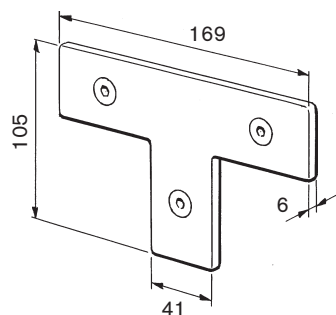

I-Beschlag, Fuge

Bezeichnung: JSM 34A-K
Bestellnummer: 40-031-04
Vormontiert mit: Schraube JSM S8A
Mutter JSM M8B
Werkstoff: Aluminium
Anzahl: 10 St./Karton

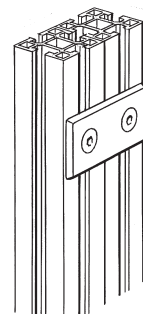
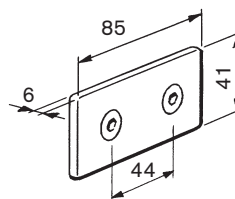

Distanzstück

Bezeichnung: JSM 37
Bestellnummer: 40-033-31
Werkstoff: Eloverzinkter Stahl
Anzahl: 100 St./Karton

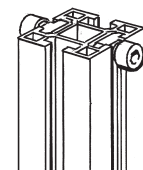
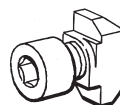

Winkelbeschlag

Bezeichnung: JSM 35-K
Bestellnummer: 40-033-14
Vormontiert mit: Schraube JSM S6A
Mutter JSM M6B
Werkstoff: Eloverzinkter Stahl
Loch: c-c = 47 mm
Anzahl: 2 St./Karton

Hinweis!

JSM 35-K darf nur zum Herstellen von Zäunen mit Winkeln ungleich 90° benutzt werden.

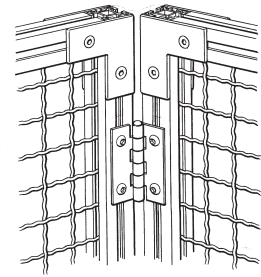
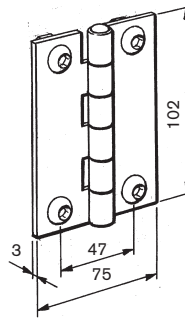

1

2

3

4

5

6

7

8

9

10

11

12

13